

Dino Amato, 2011

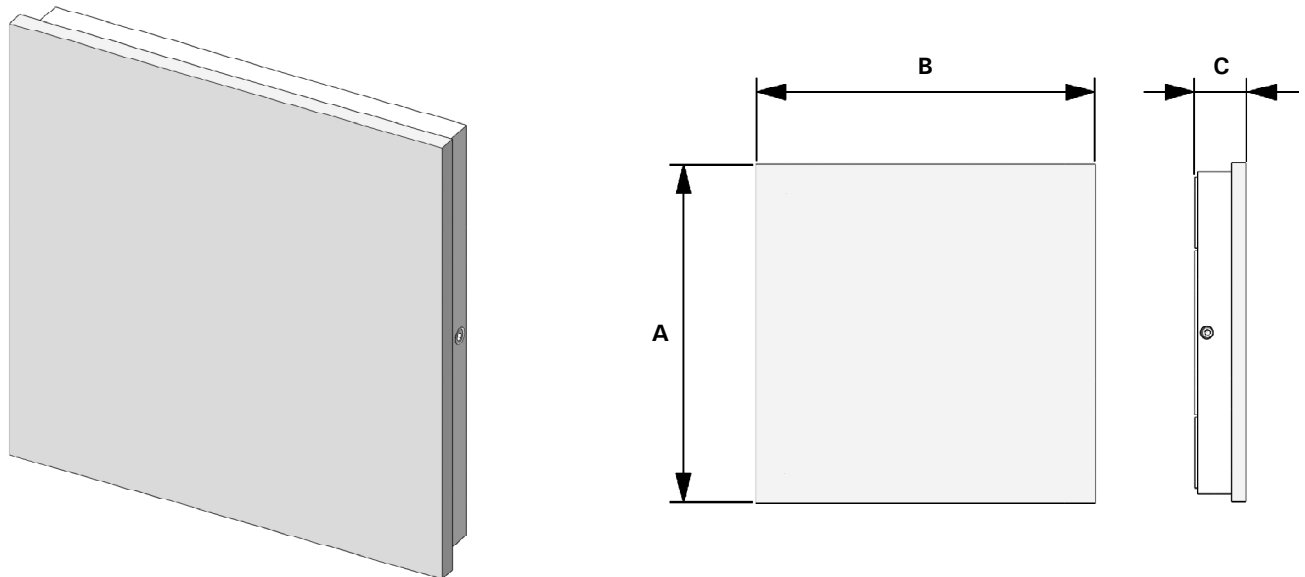

CODICE Code/Code Kode/Código	TENSIONE Voltage/Tension Spannung/Tensión	LAMPADINA Bulb/Ampoule Glühbirne/Bombilla	CARATTERISTICHE Features/Caractéristiques Merkmale/Características	DIMENSIONI in cm Dimensions in cm/Dimensions en cm Abmessungen in cm/Dimensiones en cm
4140	230V	1x9W max LED 3000K	☐ IP44 ▽	A: 12 - B: 12 - C: 2
4140/2	230V	1x13,5W max LED 3000K	☐ IP44 ▽	A: 24 - B: 24 - C: 2
4146	230V	1x9W max LED 4000K	☐ IP44 ▽	A: 12 - B: 12 - C: 2
4146/2	230V	1x13,5W max LED 4000K	☐ IP44 ▽	A: 24 - B: 24 - C: 2



Conforme alla norma di riferimento EN 60598-1:2004 e EN 60598-2-1:1989 e quindi conforme alla direttiva 2006/95.

In compliance with EN 60598-1:2004 and EN 60598-2-1:1989 and so with Directive 2006/95.

Conforme à la norme de référence EN 60598-1:2004 et EN 60598-2-1:1989 et donc à la Directive 2006/95.

Der Norm EN 60598-1:2004 und EN 60598-2-1:1989 und dann den Richtlinien 2006/95 entsprechend.

Conforme a la norma EN 60598-1:2004 y EN 60598-2-1:1989 y por consiguiente a la directiva 2006/95.



Applicabile su superfici normalmente infiammabili.

Can be applied to normally inflammable surfaces.

Installable sur des surfaces normalement inflammables.

Kann auf normal entflammbaren Oberflächen montiert werden.

Aplicable sobre superficies normalmente inflamables.



Prima di ogni operazione sull'apparecchio, disinserire la tensione di rete.

Before any operation on the fixture, please disconnect the power supply.

Avant toute opération sur l'appareil déconnecter l'alimentation électrique.

Den Strom vor jeder Montage oder Instandsetzung des Geräts ausschalten.

Antes de efectuar cualquier operación sobre el aparato, desconectar la tensión de red.



In caso di danneggiamento del cavo di alimentazione, per la sostituzione contattare un rivenditore FontanaArte o personale qualificato.

In case of damage to the feeding cable, please contact a FontanaArte dealer or qualified personnel for replacement.

En cas d'endommagement du câble d'alimentation, et en vue de son remplacement, contactez votre revendeur FontanaArte ou une personne dûment habilitée.

Bei Beschädigung des elektrischen Speisekabels, bitte Kontakt mit einem FontanaArte Händler oder mit Fachpersonal aufnehmen.

Si el cable de alimentación estuviera dañado, contactar a un vendedor de FontanaArte o a personal cualificado para sustituirlo.



Si raccomanda l'installazione in ambienti in cui la temperatura non sia superiore a 40°.

This fixture must be installed in rooms with a temperature not higher than 40°.

On recommande d'installer l'appareil dans des milieux avec une température non supérieure à 40°.

Das Gerät soll in Umgebungen mit einer Temperatur, die nicht höher als 40° ist, installiert werden.

Se recomienda instalar el aparato en ambientes con temperatura inferior a 40°.

FontanaArte si riserva di apportare tutte le modifiche necessarie al miglioramento del presente prodotto in qualsiasi momento e senza preavviso.

FontanaArte reserves the right to introduce all changes required for the improvement of this product at any time and without prior notice.

FontanaArte se réserve le droit d'apporter toute modification nécessaire à l'amélioration du produit, et ce, sans préavis.

FontanaArte kann jederzeit und ohne Vorankündigung die technischen und die strukturellen Merkmale verändern, um ihre Produkte zu verbessern.

FontanaArte se reserva el derecho de efectuar las modificaciones que considera puedan mejorar este producto en cualquier momento y sin aviso previo.

009414002

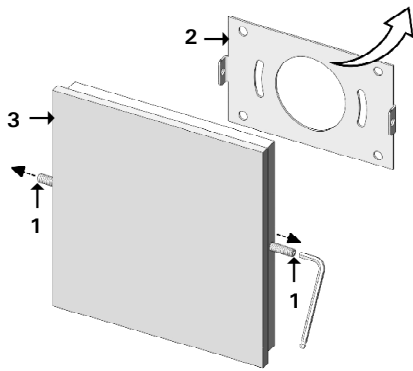

Allentare i due grani (1) con la chiave a brugola in dotazione e separare la piastra (2) dal corpo lampada (3).

Loosen the two dowels (1) by means of the supplied Allen wrench and separate plate (2) from lamp body (3).

Desserrer les deux goujons (1) à l'aide de la clé Allen fournie et séparer la platine murale (2) du corps de la lampe (3).

Die zwei Dübel (1) mit dem mitgelieferten Inbusschlüssel lockern und die Platte (2) vom Lampenkörper (3) entfernen.

Aflojar los dos tornillos sin cabeza (1) por medio de la llave Allen entregada y separar la placa (2) del cuerpo lámpara (3).

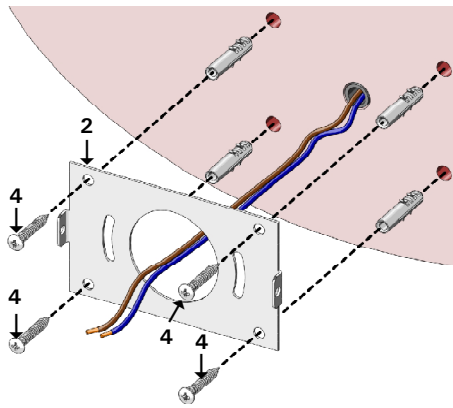

Far passare i cavi provenienti dal muro attraverso il foro centrale della piastra (2). Orientare la piastra (2) e fissarla alla parete tramite le viti (4).

Make the cables coming from the wall pass through the central hole of plate (2). Place plate (2) in the correct position and fix it to the wall by means of screws (4).

Faire passer les câbles sortant du mur à travers le trou central de la platine murale (2). L'orienter (2) et la fixer à la paroi à l'aide des vis (4).

Die aus der Mauer ankommenden Kabel in das Mittelloch der Platte (2) einziehen. Die Platte (2) schwenken und an der Wand durch die Schrauben (4) befestigen.

Hacer pasar los cables procedentes de la pared a través del agujero central de la placa (2). Poner la placa (2) en la posición correcta y fijarla a la pared por medio de los tornillos (4).

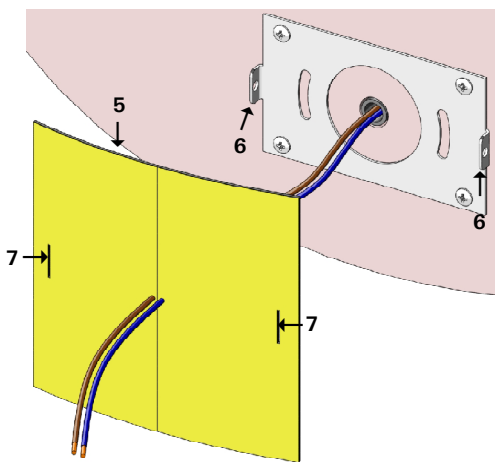

Far passare i cavi provenienti dal muro attraverso i due fori presenti sulla mousse protettiva (5) verificando la corrispondenza tra le alette (6) e le asole (7).

Make the cables coming from the wall pass through the two holes on protective cover (5) making sure that tongues (6) correspond to slots (7).

Faire passer les câbles sortant du mur à travers les deux trous présents sur la couverture de protection (5) en vérifiant que les ailettes (6) correspondent avec les fentes (7).

Die aus der Mauer ankommenden Kabel in die zwei Löcher auf der Schutzhülle (5) einziehen und prüfen, ob die Rippen (6) mit den Ösen (7) übereinstimmen.

Hacer pasar los cables procedentes de la pared a través de los dos agujeros presentes en la cobertura de protección (5) cerciorándose de que las aletas (6) y las ranuras (7) corresponden.

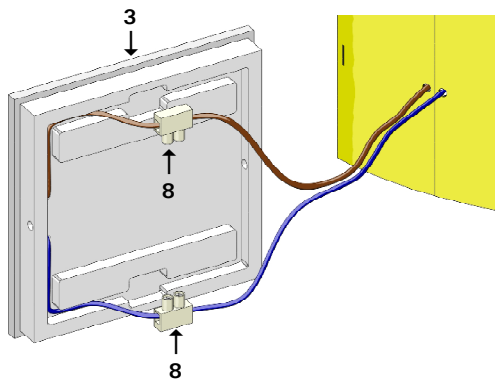

Effettuare i collegamenti elettrici agli appositi morsetti (8) rispettando il colore dei cavi e stivare le parti di cavo eccedente negli appositi spazi presenti ai lati del corpo lampada (3). Per la versione 4140/2, orientarsi con l'etichetta "ALTO".

Carry out the electrical connections to the proper terminals (8) according to the colour of the cables and place the exceeding parts of them in the proper spaces on the sides of lamp body (3). For model 4140/2, label "TOP" will help you.

Brancher aux bornes adéquates (8) en respectant la couleur des câbles et placer les parties excédentaires de câble dans les espaces réservés à cet effet sur la périphérie du corps de la lampe. (3). Pour la version 4140/2, s'orienter avec l'étiquette "HAUT".

Die dazu bestimmten Klemmen (8) anschliessen und die Farbe der Kabel und die überflüssigen Kabelteile in die dazu bestimmten Räume auf den Seiten des Lampenkörpers (3) positionieren. Für die Ausführung 4140/2, die im Etikett "OBEN" angezeigte Richtung beachten.

Llevar a cabo las conexiones eléctricas a los bornes (8) adecuados respetando el color de los cables y poner las partes excedentes de los mismos en los espacios adecuados presentes en los lados del cuerpo lámpara (3). Para el modelo 4140/2, ayudarse con la etiqueta "ARRIBA".

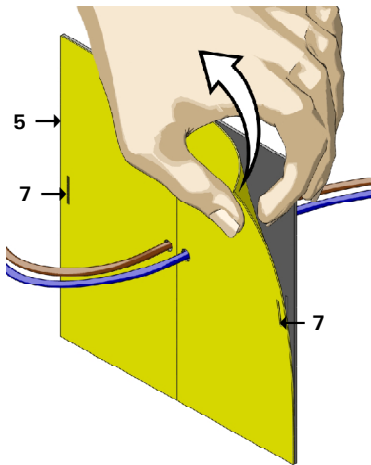

Rimuovere le pellicole dalla mousse protettiva (5) strappandole in corrispondenza dei fori per il passaggio dei cavi elettrici. Applicare la mousse protettiva (5) sul corpo lampada (3).

Remove the films from protective cover (5) by pulling them close to the holes where the electrical cables pass. Place protective cover (5) on lamp body (3).

Retirer les films de la couverture de protection (5) en enlevant près des trous pour le passage des câbles électriques. Appliquer la couverture de protection (5) sur le corps de la lampe (3).

Die Folien der Schutzhülle entfernen (5); sie in der Nähe der Kabeldurchgangslöcher abreißen. Die Schutzhülle (5) auf den Lampenkörper (3) auftragen.

Quitar las películas de la cobertura de protección (5) arrancándolas en correspondencia de los agujeros para el paso de los cables eléctricos. Aplicar la cobertura de protección (5) en el cuerpo lámpara (3).

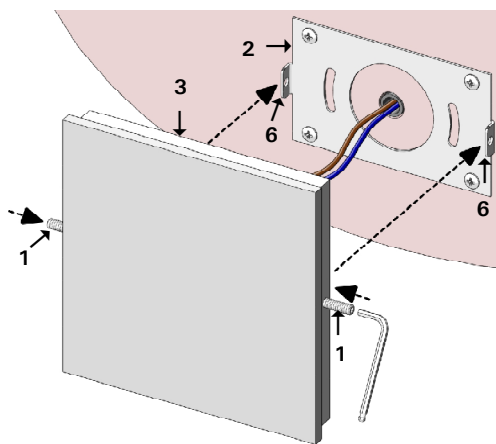

Calzare il corpo lampada (3) sulla piastra (2) facendo attenzione a inserire le alette (6) presenti sui due lati della piastra (2) nelle asole (7) presenti ai lati della mousse protettiva (5) (vedi figura precedente). Fissare il corpo lampada (3) alla piastra (2) stringendo i due grani (1) con la chiave a brugola. Esercitare una lieve pressione sulla lampada per agevolare il fissaggio dei grani (1).

Place lamp body (3) on plate (2) being careful to insert tongues (6) on the two sides of plate (2) into slots (7) on the sides of protective cover (5) (see previous picture). Fix lamp body (3) on plate (2) by tightening the two dowels (1) by means of the Allen wrench. Press the lamp lightly to fix the dowels (1) in an easier way.

Placer le corps de la lampe (3) sur la platine murale (2) en faisant attention à insérer les ailettes (6) présentes sur les deux côtés de la plaque (2) dans les fentes (7) présentes aux côtés de la couverture de protection (5) (voir figure précédente). Fixer le corps de la lampe (3) à la platine (2) en serrant les deux goujons (1) à l'aide de la clé Allen. Presser légèrement sur la lampe pour faciliter la fixation des goujons (1).

Den Lampenkörper (3) an die Platte (2) anstecken und die Rippen (6) auf den zwei Seiten der Platte (2) in die Ösen (7), die sich auf den Seiten der Schutzhülle (5) (siehe vorherige Abbildung) befinden, einstecken. Den Lampenkörper (3) an der Platte (2) befestigen und die zwei Dübel (1) mit dem Inbusschlüssel anziehen. Auf die Lampe leicht drücken, um die Befestigung der Dübel (1) zu erleichtern.

Poner el cuerpo lámpara (3) en la placa (2) teniendo cuidado con introducir las aletas (6) presentes en los dos lados de la placa (2) en las ranuras (7) presentes en los lados de la cobertura de protección (5) (ver figura precedente). Fijar el cuerpo lámpara (3) a la placa (2) apretando los dos tornillos sin cabeza (1) con la llave Allen. Presionar un poco la lámpara para fijar los tornillos sin cabeza (1) más fácilmente.